

Индустриален монитор

IPC4-101MFC

Основната рамка се състои от напълно затворен дизайн без вентилатор, изработен от ултра-тънка 3-милиметрова алуминиева сплав. Индустриалните монитори IPC4 разполагат със самостоятелно разработена индустриална дисплейна задвижваща платка, която може да се похвали с ниска консумация на енергия. Този универсален дизайн намира приложение в различни области, включително индустриален контрол, военни технологии, комуникации, енергийни системи, мрежи и интелигентно терминално оборудване за самообслужване за целите на автоматизацията.

ФУНКЦИИ

3 мм ултра тънка рамка, идеална за вградени шкафове
 Напълно плосък панел, IP65 за защита от прах и вода
 Висококачествена алуминиева сплав за прецизност
 Вътрешен драйвер за дисплея с множество опции за докосване
 За взискателни условия, подходящи за промишлена употреба
 VGA, HDMI, DVI поддръжка, автоматично разпознаване на сигнали

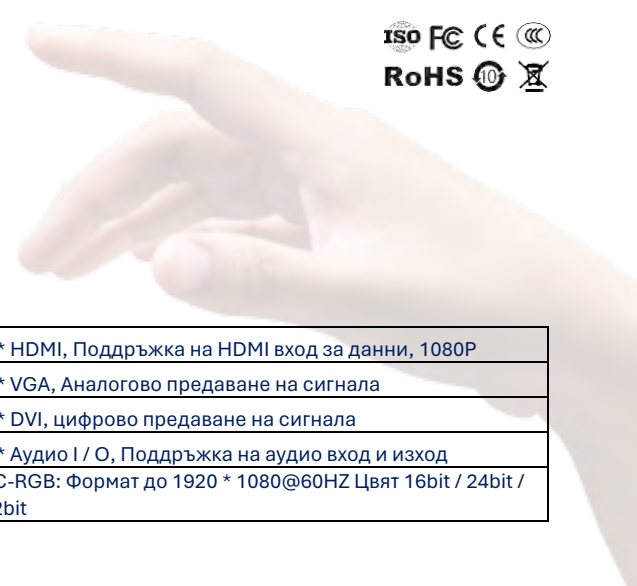

СПЕЦИФИКАЦИИ НА ПРОДУКТА

Параметри на екрана

Размер LCD	10.1" TFT LCD
Резолуция	1280x800 г.
Ъгъл на видимост	85/85/85/85 (Л/Р/У/Д)
Цвят	16.7M
Яркост	300 cd/m2
Съотношение на контраста	1000:1

Интерфейс

ХДМИ	1 * HDMI, Поддръжка на HDMI вход за данни, 1080P
ВГА	1 * VGA, Аналогово предаване на сигнала
ДВИ	1 * DVI, цифрово предаване на сигнала
АУДИО	1 * Аудио I / O, Поддръжка на аудио вход и изход
Видео вход	PC-RGB: Формат до 1920 * 1080@60HZ Цвят 16bit / 24bit / 32bit

Сензорен екран

Тип сензорен екран	10 точка докосване PCAP & резистивен
Светлинна пропускливост	≥88%
Режим на въвеждане	Ръкопис или капацитивна писалка
Комуникация с контролера	РДЖ45-СУБ

Параметри на мощността

Входно напрежение	DC 12V-36V - двоен вход (не е излишен)
Статична мощност	18W

Размери

Външен	Ш 261,4 x В 185,4 x Д 56 мм
Изрязване	Ш 241.31 x В 165.37 мм

Хардуерна конфигурация

ЦП	RTD2513
Ключова функция	АВТОМАТИЧНО / МЕНЮ / МОЩНОСТ / ЛЯВО / ДЯСНО

Цвят на корпуса: Черен		Цвят на корпуса: Сребрист	
ПКАП	Резистивен	ПКАП	Резистивен
ИПК4-101МФК-210	ИПК4-101МФК-220	ИПК4-101МФК-211	ИПК4-101МФК-221

РАЗМЕРИ И ИНТЕРФЕЙСИ

ВИДОВЕ ИНСТАЛАЦИЯ НА ПРОДУКТА

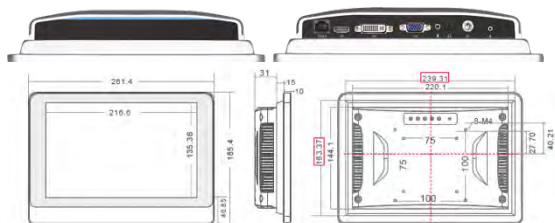

Вградени Инсталация	Монтаж на стена	Работния плот Инсталация	Лувър Инсталация	Конзолна инсталация	Инсталация тип стрела
---------------------	-----------------	--------------------------	------------------	---------------------	-----------------------

Индустриален монитор

IPC4-104MFC

Основната рамка се състои от напълно затворен дизайн без вентилатор, изработен от ултра-тънка 3-милиметрова алуминиева сплав. Индустиалните монитори IPC4 разполагат със самостоятелно разработена индустриална дисплейна задвижваща платка, която може да се похвали с ниска консумация на енергия. Този универсален дизайн намира приложение в различни области, включително индустриален контрол, военни технологии, комуникации, енергийни системи, мрежи и интелигентно терминално оборудване за самообслужване за целите на автоматизацията.

ФУНКЦИИ

3 мм ултра тънка рамка, идеална за вградени шкафове
 Напълно плосък панел, IP65 за защита от прах и вода
 Висококачествена алуминиева сплав за прецизност
 Вътрешен драйвер за дисплея с множество опции за докосване
 За взискателни условия, подходящи за промишлена употреба
 VGA, HDMI, DVI поддръжка, автоматично разпознаване на сигнали



СПЕЦИФИКАЦИИ НА ПРОДУКТА

Параметри на екрана

Размер LCD	10.4" TFT LCD
Резолюция	1280x800 г.
Ъгъл на видимост	80/80/80/80 (Л/Р/У/Д)
Цвят	16.7М
Яркост	400 cd/m2
Съотношение на контраста	1000:1

Интерфейс

ХДМИ	1 * HDMI, Поддръжка на HDMI вход за данни, 1080P
ВГА	1 * VGA, Аналогово предаване на сигнала
ДВИ	1 * DVI, цифрово предаване на сигнала
АУДИО	1 * Аудио I / O, Поддръжка на аудио вход и изход
Видео вход	PC-RGB: Формат до 1920 * 1080@60Hz Цвят 16bit / 24bit / 32bit

Сензорен екран

Тип сензорен екран	10 точка докосване PCAP & резистивен
Светлинна пропускливост	≥88%
Режим на въвеждане	Ръкопис или кондензаторна писалка
Комуникация с контролера	РДЖ45-СУБ

Параметри на мощността

Входно напрежение	DC 12V-36V - двоен вход (не е излишен)
Статична мощност	18W

Хардуерна конфигурация

ЦП	RTD2513
Ключова функция	АВТОМАТИЧНО / МЕНЮ / МОЩНОСТ / ЛЯВО / ДЯСНО

Размери

Външен	Ш 259,4 x В 224,7 x Д 55,8 мм
Изрязване	W 245,3 x B 200,6 мм

Цвят на корпуса: Черен		Цвят на корпуса: Сребрист	
ПКАП	Резистивен	ПКАП	Резистивен
ИПК4-104МФК-210	ИПК4-104МФК-220	ИПК4-104МФК-211	ИПК4-104МФК-221

РАЗМЕРИ И ИНТЕРФЕЙСИ

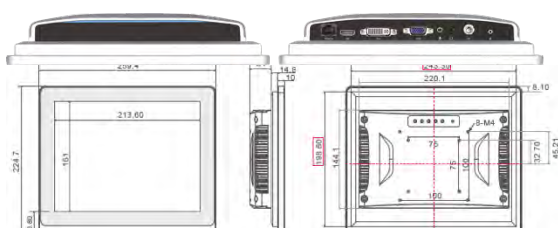

ВИДОВЕ ИНСТАЛАЦИЯ НА ПРОДУКТА



Вградени Инсталация	Монтаж на стена	Работния плот Инсталация	Лувър Инсталация	Конзолна инсталация	Инсталация тип стрела
---------------------	-----------------	--------------------------	------------------	---------------------	-----------------------

Индустриален монитор

ИПК4-116МФК

Основната рамка се състои от напълно затворен дизайн без вентилатор, изработен от ултра-тънка 3-милиметрова алуминиева сплав. Индустриалните монитори IPC4 разполагат със самостоятелно разработена индустриална дисплейна задвижваща платка, която може да се похвали с ниска консумация на енергия. Този универсален дизайн намира приложение в различни области, включително индустриален контрол, военни технологии, комуникации, енергийни системи, мрежи и интелигентно терминално оборудване за самообслужване за целите на автоматизацията.

ФУНКЦИИ

3 мм ултра тънка рамка, идеална за вградени шкафове
 Напълно плосък панел, IP65 за защита от прах и вода
 Висококачествена алуминиева сплав за прецизност
 Вътрешен драйвер за дисплея с множество опции за докосване
 За взискателни условия, подходящи за промишлена употреба
 VGA, HDMI, DVI поддръжка, автоматично разпознаване на сигнали



СПЕЦИФИКАЦИИ НА ПРОДУКТА

Параметри на екрана

Размер LCD	11.6" TFT LCD
Резолуция	1920x1080г.
Ъгъл на видимост	85/85/85/85 (Л/Р/У/Д)
Цвят	16.7М
Яркост	300 cd/m2
Съотношение на контраста	1000:1

Интерфейс

ХДМИ	1 * HDMI, Поддръжка на HDMI вход за данни, 1080P
ВГА	1 * VGA, Аналогово предаване на сигнала
ДВИ	1 * DVI, цифрово предаване на сигнала
АУДИО	1 * Audio I / O, Поддръжка на аудио вход и изход
Видео вход	PC-RGB: Формат до 1920 * 1080@60HZ Цвят 16bit / 24bit / 32bit

Сензорен екран

Тип сензорен екран	10 точка докосване PCAP & резистивен
Светлинна пропускливост	≥88%
Режим на въвеждане	Ръкопис или капацитивна писалка
Комуникация с контролера	РДЖ45-СУБ

Параметри на мощността

Входно напрежение	DC 12V-36V - двоен вход (не е излишен)
Статична мощност	18W

Хардуерна конфигурация

ЦП	RTD2556
Ключова функция	АВТОМАТИЧНО / МЕНЮ / МОЩНОСТ / ЛЯВО / ДЯСНО

Размери

Външен	Ш 305,9 x В 211,2 x Д 48,5 мм
Изрязване	Ш 278.51 x В 184.03 мм

Цвят на корпуса: Черен		Цвят на корпуса: Сребрист	
ПКАП	Резистивен	ПКАП	Резистивен
ИПК4-116МФК-210	ИПК4-116МФК-220	ИПК4-116МФК-211	ИПК4-116МФК-221

РАЗМЕРИ И ИНТЕРФЕЙСИ

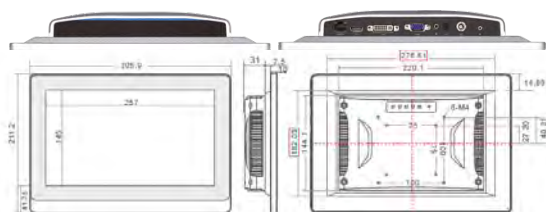

Вградени Инсталация	Монтаж на стена	Работния плот Инсталация	Лувър Инсталация	Конзолна инсталация	Инсталация тип стрела
---------------------	-----------------	--------------------------	------------------	---------------------	-----------------------

Индустриален монитор

ИПК4-120М

Основната рамка се състои от напълно затворен дизайн без вентилатор, изработен от ултра-тънка 3-милиметрова алуминиева сплав. Индустиалните монитори IPC4 разполагат със самостоятелно разработена индустриална дисплейна задвижваща платка, която може да се похвали с ниска консумация на енергия. Този универсален дизайн намира приложение в различни области, включително индустриален контрол, военни технологии, комуникации, енергийни системи, мрежи и интелигентно терминално оборудване за самообслужване за целите на автоматизацията.

ФУНКЦИИ

3 мм ултра тънка рамка, идеална за вградени шкафове
 Напълно плосък панел, IP65 за защита от прах и вода
 Висококачествена алуминиева сплав за прецизност
 Вътрешен драйвер за дисплея с множество опции за докосване
 За високотелни условия, подходящи за промишлена употреба
 VGA, HDMI, DVI поддръжка, автоматично разпознаване на сигнали



СПЕЦИФИКАЦИИ НА ПРОДУКТА

Параметри на екрана

Размер LCD	12" TFT LCD
Резолюция	Р Е Ш Е Н И Е No 1024×768
Ъгъл на видимост	85/85/85/85 (Л/Р/У/Д)
Цвят	16.7M
Яркост	500 cd/m2
Съотношение на контраста	1000:1

Интерфейс

ХДМИ	1 * HDMI, Поддръжка на HDMI вход за данни, 1080P
ВГА	1 * VGA, Аналогово предаване на сигнала
ДВИ	1 * DVI, цифрово предаване на сигнала
АУДИО	1 * Аудио I / O, Поддръжка на аудио вход и изход
Видео вход	PC-RGB: Формат до 1920 * 1080@60HZ Цвят 16bit / 24bit / 32bit

Сензорен екран

Тип сензорен екран	10 точка докосване PCAP & резистивен
Светлинна пропускливост	≥88%
Режим на въвеждане	Ръкопис или капацитивна писалка
Комуникация с контролера	РДЖ45-СУБ

Параметри на мощността

Входно напрежение	DC 12V-36V - двоен вход (не е излишен)
Статична мощност	18W

Размери

Външен	Ш 291.97 x В 250.5 x Д 59.7 мм
Изрязване	Ш 273.17 x В 216 мм

Хардуерна конфигурация

ЦП	RTD2513
Ключова функция	АВТОМАТИЧНО / МЕНЮ / МОЩНОСТ / ЛЯВО / ДЯСНО

Цвят на корпуса: Черен		Цвят на корпуса: Сребрист	
ПКАП	Резистивен	ПКАП	Резистивен
ИПК4-120МФК-210	ИПК4-120МФК-220	ИПК4-120МФК-211	ИПК4-120МФК-221

РАЗМЕРИ И ИНТЕРФЕЙСИ

ВИДОВЕ ИНСТАЛАЦИЯ НА ПРОДУКТА

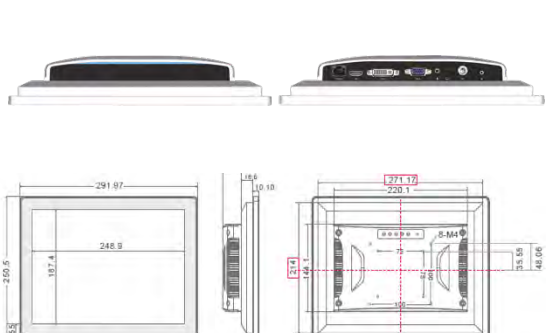

Вградени Инсталация	Монтаж на стена	Работния плот Инсталация	Лувър Инсталация	Конзолна инсталация	Инсталация тип стрела
---------------------	-----------------	--------------------------	------------------	---------------------	-----------------------

Индустриален монитор

IPC4-150MFC

Основната рамка се състои от напълно затворен дизайн без вентилатор, изработен от ултра-тънка 3-милиметрова алуминиева сплав. Индустиалните монитори IPC4 разполагат със самостоятелно разработена индустиална дисплейна задвижваща платка, която може да се похвали с ниска консумация на енергия. Този универсален дизайн намира приложение в различни области, включително индустиален контрол, военни технологии, комуникации, енергийни системи, мрежи и интелигентно терминално оборудване за самообслужване за целите на автоматизацията.

ФУНКЦИИ

3 мм ултра тънка рамка, идеална за вградени шкафове
 Напълно плосък панел, IP65 за защита от прах и вода
 Висококачествена алуминиева сплав за прецизност
 Вътрешен драйвер за дисплея с множество опции за докосване
 За високотелни условия, подходящи за промишлена употреба
 VGA, HDMI, DVI поддръжка, автоматично разпознаване на сигнали



СПЕЦИФИКАЦИИ НА ПРОДУКТА

Параметри на екрана

Размер LCD	15" TFT LCD
Резолуция	Р Е Ш Е Н И Е No 1024x768
Ъгъл на видимост	89/89/89/89 (Л/Р/У/Д)
Цвят	16.7M
Яркост	300 cd/m2
Съотношение на контраста	1000:1

Сензорен екран

Тип сензорен екран	10 точка докосване PCAP & резистивен
Светлинна пропускливост	≥88%
Режим на въвеждане	Ръкопис или кондензаторна писалка
Комуникация с контролера	РДЖ45-СУБ

Хардуерна конфигурация

ЦП	RTD2513
Ключова функция	АВТОМАТИЧНО / МЕНЮ / МОЩНОСТ / ЛЯВО / ДЯСНО

Интерфейс

ХДМИ	1 * HDMI, Поддръжка на HDMI вход за данни, 1080P
ВГА	1 * VGA, Аналогово предаване на сигнала
ДВИ	1 * DVI, цифрово предаване на сигнала
АУДИО	1 * Аудио I / O, Поддръжка на аудио вход и изход
Видео вход	PC-RGB: Формат до 1920 * 1080@60HZ Цвят 16bit / 24bit / 32bit

Параметри на мощността

Входно напрежение	DC 12V-36V - двоен вход (не е излишен)
Статична мощност	18W

Размери

Външен	Ш 350.48 x В 296.42 x Д 59.7 мм
Изрязване	Ш 334.7 x В 261.6 мм

Цвят на корпуса: Черен		Цвят на корпуса: Сребрист	
ПКАП	Резистивен	ПКАП	Резистивен
ИПК4-150МФК-210	ИПК4-150МФК-220	ИПК4-150МФК-211	ИПК4-150МФК-221

РАЗМЕРИ И ИНТЕРФЕЙСИ

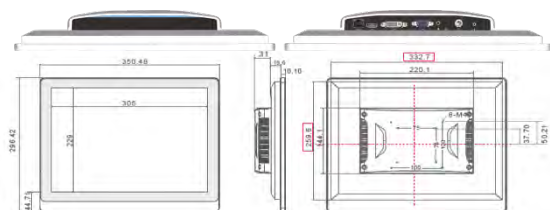

ВИДОВЕ ИНСТАЛАЦИЯ НА ПРОДУКТА



Вградени Инсталация	Монтаж на стена	Работния плот Инсталация	Лувър Инсталация	Конзолна инсталация	Инсталация тип стрела
---------------------	-----------------	--------------------------	------------------	---------------------	-----------------------

Индустриален монитор

IPC4-156MFC

Основната рамка се състои от напълно затворен дизайн без вентилатор, изработен от ултра-тънка 3-милиметрова алуминиева сплав. Индустиалните монитори IPC4 разполагат със самостоятелно разработена индустриална дисплейна задвижваща платка, която може да се похвали с ниска консумация на енергия. Този универсален дизайн намира приложение в различни области, включително индустриален контрол, военни технологии, комуникации, енергийни системи, мрежи и интелигентно терминално оборудване за самообслужване за целите на автоматизацията.

ФУНКЦИИ

3 мм ултра тънка рамка, идеална за вградени шкафове
 Напълно плосък панел, IP65 за защита от прах и вода
 Висококачествена алуминиева сплав за прецизност
 Вътрешен драйвер за дисплея с множество опции за докосване
 За високотелни условия, подходящи за промишлена употреба
 VGA, HDMI, DVI поддръжка, автоматично разпознаване на сигнали



СПЕЦИФИКАЦИИ НА ПРОДУКТА

Параметри на екрана

Размер LCD	15.6" TFT LCD
Резолуция	1920x1080г.
Ъгъл на видимост	85/85/85/85 (Л/Р/У/Д)
Цвят	16.7М
Яркост	300 cd/m2
Съотношение на контраста	800:1

Интерфейс

ХДМИ	1 * HDMI, Поддръжка на HDMI вход за данни, 1080P
ВГА	1 * VGA, Аналогово предаване на сигнала
ДВИ	1 * DVI, цифрово предаване на сигнала
АУДИО	1 * Аудио I / O, Поддръжка на аудио вход и изход
Видео вход	PC-RGB: Формат до 1920 * 1080@60HZ Цвят 16bit / 24bit / 32bit

Сензорен екран

Тип сензорен екран	10 точка докосване PCAP & резистивен
Светлинна пропускливост	≥88%
Режим на въвеждане	Ръкопис или кондензаторна писалка
Комуникация с контролера	РДЖ45-СУБ

Параметри на мощността

Входно напрежение	DC 12V-36V - двоен вход (не е излишен)
Статична мощност	18W

Хардуерна конфигурация

ЦП	RTD2556
Ключова функция	АВТОМАТИЧНО / МЕНЮ / МОЩНОСТ / ЛЯВО / ДЯСНО

Размери

Външен	Ш 389.6 x В 264 x Д 60 мм
Изрязване	W 371.8 x B 235.5 мм

Цвят на корпуса: Черен		Цвят на корпуса: Сребрист	
ПКАП	Резистивен	ПКАП	Резистивен
ИПК4-156МФК-210	ИПК4-156МФК-220	ИПК4-156МФК-211	ИПК4-156МФК-221

РАЗМЕРИ И ИНТЕРФЕЙСИ

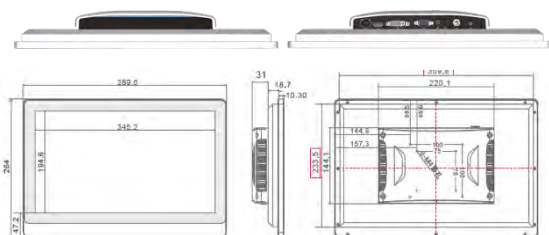

ВИДОВЕ ИНСТАЛАЦИЯ НА ПРОДУКТА

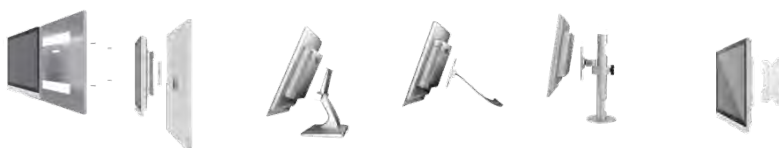

Вградени Инсталация	Монтаж на стена	Работния плот Инсталация	Лувър Инсталация	Конзолна инсталация	Инсталация тип стрела
---------------------	-----------------	--------------------------	------------------	---------------------	-----------------------

Индустриален монитор

IPC4-170MFC

Основната рамка се състои от напълно затворен дизайн без вентилатор, изработен от ултра-тънка 3-милиметрова алуминиева сплав. Индустиалните монитори IPC4 разполагат със самостоятелно разработена индустриална дисплейна задвижваща платка, която може да се похвали с ниска консумация на енергия. Този универсален дизайн намира приложение в различни области, включително индустриален контрол, военни технологии, комуникации, енергийни системи, мрежи и интелигентно терминално оборудване за самообслужване за целите на автоматизацията.

ФУНКЦИИ

3 мм ултра тънка рамка, идеална за вградени шкафове
 Напълно плосък панел, IP65 за защита от прах и вода
 Висококачествена алуминиева сплав за прецизност
 Вътрешен драйвер за дисплея с множество опции за докосване
 За вискателни условия, подходящи за промишлена употреба
 VGA, HDMI, DVI поддръжка, автоматично разпознаване на сигнали



СПЕЦИФИКАЦИИ НА ПРОДУКТА

Параметри на екрана

Размер LCD	17" TFT LCD
Резолуция	1280x1024г.
Ъгъл на видимост	85/85/80/70 (Л/Р/У/Д)
Цвят	16.7М
Яркост	300 cd/m2
Съотношение на контраста	1000:1

Интерфейс

ХДМИ	1 * HDMI, Поддръжка на HDMI вход за данни, 1080P
ВГА	1 * VGA, Аналогово предаване на сигнала
ДВИ	1 * DVI, цифрово предаване на сигнала
АУДИО	1 * Аудио I / O, Поддръжка на аудио вход и изход
Видео вход	PC-RGB: Формат до 1920 * 1080@60HZ Цвят 16bit / 24bit / 32bit

Сензорен екран

Тип сензорен екран	10 точка докосване PCAP & резистивен
Светлинна пропускливост	≥88%
Режим на въвеждане	Ръкопис или капацитивна писалка
Комуникация с контролера	РДЖ45-СУБ

Параметри на мощността

Входно напрежение	DC 12V-36V - двоен вход (не е излишен)
Статична мощност	18W

Размери

Външен	Ш 383.3 x В 340.7 x Д 61.9 мм
Изрязване	W 367 x В 304 мм

Хардуерна конфигурация

ЦП	RTD2513
Ключова функция	АВТОМАТИЧНО / МЕНЮ / МОЩНОСТ / ЛЯВО / ДЯСНО

Цвят на корпуса: Черен		Цвят на корпуса: Сребрист	
ПКАП	Резистивен	ПКАП	Резистивен
ИПК4-170МФК-210	ИПК4-170МФК-220	ИПК4-170МФК-211	ИПК4-170МФК-221

РАЗМЕРИ И ИНТЕРФЕЙСИ

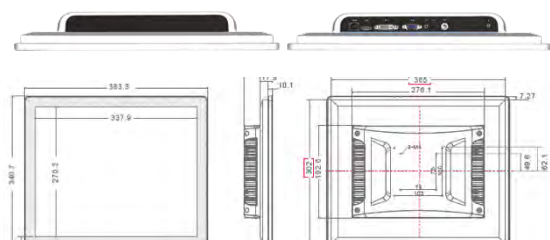

ВИДОВЕ ИНСТАЛАЦИЯ НА ПРОДУКТА



Вградени Инсталация	Монтаж на стена	Работния плот Инсталация	Лувър Инсталация	Конзолна инсталация	Инсталация тип стрела
------------------------	--------------------	-----------------------------	---------------------	------------------------	--------------------------

Индустриален монитор

IPC4-173MFC

Основната рамка се състои от напълно затворен дизайн без вентилатор, изработен от ултра-тънка 3-милиметрова алуминиева сплав. Индустиалните монитори IPC4 разполагат със самостоятелно разработена индустриална дисплейна задвижваща платка, която може да се похвали с ниска консумация на енергия. Този универсален дизайн намира приложение в различни области, включително индустриален контрол, военни технологии, комуникации, енергийни системи, мрежи и интелигентно терминално оборудване за самообслужване за целите на автоматизацията.

ФУНКЦИИ

3 мм ултра тънка рамка, идеална за вградени шкафове
 Напълно плосък панел, IP65 за защита от прах и вода
 Висококачествена алуминиева сплав за прецизност
 Вътрешен драйвер за дисплея с множество опции за докосване
 За взискателни условия, подходящи за промишлена употреба
 VGA, HDMI, DVI поддръжка, автоматично разпознаване на сигнали



СПЕЦИФИКАЦИИ НА ПРОДУКТА

Параметри на екрана

Размер LCD	17.3" TFT LCD
Резолуция	1920x1080г.
Ъгъл на видимост	80/80/60/80 (Л/Р/У/Д)
Цвят	16.7М
Яркост	300 cd/m2
Съотношение на контраста	600:1

Интерфейс

ХДМИ	1 * HDMI, Поддръжка на HDMI вход за данни, 1080P
ВГА	1 * VGA, Аналогово предаване на сигнала
ДВИ	1 * DVI, цифрово предаване на сигнала
АУДИО	1 * Аудио I / O, Поддръжка на аудио вход и изход
Видео вход	PC-RGB: Формат до 1920 * 1080@60HZ Цвят 16bit / 24bit / 32bit

Сензорен екран

Тип сензорен екран	10 точка докосване PCAP & резистивен
Светлинна пропускливост	≥88%
Режим на въвеждане	Ръкопис или капацитивна писалка
Комуникация с контролера	РДЖ45-СУБ

Параметри на мощността

Входно напрежение	DC 12V-36V - двоен вход (не е излишен)
Статична мощност	18W

Размери

Външен	Ш 427,7 x В 285,4 x Д 67,4 мм
Изрязване	Ш 411 x В 249.82 мм

Хардуерна конфигурация

ЦП	RTD2513
Ключова функция	АВТОМАТИЧНО / МЕНЮ / МОЩНОСТ / ЛЯВО / ДЯСНО

Цвят на корпуса: Черен		Цвят на корпуса: Сребрист	
ПКАП	Резистивен	ПКАП	Резистивен
ИПК4-173МФК-210	ИПК4-173МФК-220	ИПК4-173МФК-211	ИПК4-173МФК-221

РАЗМЕРИ И ИНТЕРФЕЙСИ

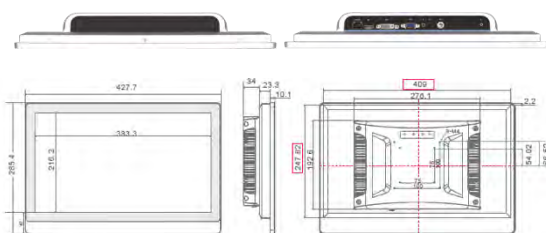

ВИДОВЕ ИНСТАЛАЦИЯ НА ПРОДУКТА



Вградени Инсталация	Монтаж на стена	Работния плот Инсталация	Лувър Инсталация	Конзолна инсталация	Инсталация тип стрела
---------------------	-----------------	--------------------------	------------------	---------------------	-----------------------

Индустриален монитор

IPC4-190MFC

Основната рамка се състои от напълно затворен дизайн без вентилатор, изработен от ултра-тънка 3-милиметрова алуминиева сплав. Индуриалните монитори IPC4 разполагат със самостоятелно разработена индустриална дисплейна задвижваща платка, която може да се похвали с ниска консумация на енергия. Този универсален дизайн намира приложение в различни области, включително индустриален контрол, военни технологии, комуникации, енергийни системи, мрежи и интелигентно терминално оборудване за самообслужване за целите на автоматизацията.

ФУНКЦИИ

3 мм ултра тънка рамка, идеална за вградени шкафове
 Напълно плосък панел, IP65 за защита от прах и вода
 Висококачествена алуминиева сплав за прецизност
 Вътрешен драйвер за дисплея с множество опции за докосване
 За взискателни условия, подходящи за промишлена употреба
 VGA, HDMI, DVI поддръжка, автоматично разпознаване на сигнали



СПЕЦИФИКАЦИИ НА ПРОДУКТА

Параметри на екрана

Размер LCD	19" TFT LCD
Резолуция	1280x1024г.
Ъгъл на видимост	85/85/80/80 (Л/П/У/Д)
Цвят	16.7М
Яркост	300 cd/m2
Съотношение на контраста	1000:1

Интерфейс

ХДМИ	1 * HDMI, Поддръжка на HDMI вход за данни, 1080P
ВГА	1 * VGA, Аналогово предаване на сигнала
ДВИ	1 * DVI, цифрово предаване на сигнала
АУДИО	1 * Аудио I / O, Поддръжка на аудио вход и изход
Видео вход	PC-RGB: Формат до 1920 * 1080@60HZ Цвят 16bit / 24bit / 32bit

Сензорен екран

Тип сензорен екран	10 точка докосване PCAP & резистивен
Светлинна пропускливост	≥88%
Режим на въвеждане	Ръкопис или кондензаторна писалка
Комуникация с контролера	РДЖ45-СУБ

Параметри на мощността

Входно напрежение	DC 12V-36V - двоен вход (не е излишен)
Статична мощност	18W

Размери

Външен	Ш 423,3 x В 372,9 x Д 59,9 мм
Изрязване	W 404 x В 331 мм

Хардуерна конфигурация

ЦП	RTD2513
Ключова функция	АВТОМАТИЧНО / МЕНЮ / МОЩНОСТ / ЛЯВО / ДЯСНО

Цвят на корпуса: Черен		Цвят на корпуса: Сребрист	
ПКАП	Резистивен	ПКАП	Резистивен
ИПК4-190МФК-210	ИПК4-190МФК-220	ИПК4-190МФК-211	ИПК4-190МФК-221

РАЗМЕРИ И ИНТЕРФЕЙСИ

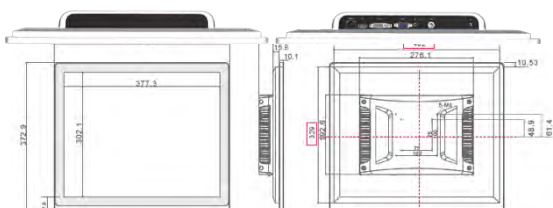

ВИДОВЕ ИНСТАЛАЦИЯ НА ПРОДУКТА



Вградени Инсталация	Монтаж на стена	Работния плот Инсталация	Лувър Инсталация	Конзолна инсталация	Инсталация тип стрела
------------------------	--------------------	-----------------------------	---------------------	------------------------	--------------------------

Индустриален монитор

IPC4-191MFC

Основната рамка се състои от напълно затворен дизайн без вентилатор, изработен от ултра-тънка 3-милиметрова алуминиева сплав. Индуриалните монитори IPC4 разполагат със самостоятелно разработена индустриална дисплейна задвижваща платка, която може да се похвали с ниска консумация на енергия. Този универсален дизайн намира приложение в различни области, включително индустриален контрол, военни технологии, комуникации, енергийни системи, мрежи и интелигентно терминално оборудване за самообслужване за целите на автоматизацията.

ФУНКЦИИ

3 мм ултра тънка рамка, идеална за вградени шкафове
 Напълно плосък панел, IP65 за защита от прах и вода
 Висококачествена алуминиева сплав за прецизност
 Вътрешен драйвер за дисплея с множество опции за докосване
 За взискателни условия, подходящи за промишлена употреба
 VGA, HDMI, DVI поддръжка, автоматично разпознаване на сигнали



СПЕЦИФИКАЦИИ НА ПРОДУКТА

Параметри на екрана

Размер LCD	19.1" TFT LCD
Резолуция	1440x900 г.
Ъгъл на видимост	80/80/80/80 (Л/Р/У/Д)
Цвят	16.7M
Яркост	300 cd/m2
Съотношение на контраста	1000:1

Интерфейс

ХДМИ	1 * HDMI, Поддръжка на HDMI вход за данни, 1080P
ВГА	1 * VGA, Аналогово предаване на сигнала
ДВИ	1 * DVI, цифрово предаване на сигнала
АУДИО	1 * Аудио I / O, Поддръжка на аудио вход и изход
Видео вход	PC-RGB: Формат до 1920 * 1080@60HZ Цвят 16bit / 24bit / 32bit

Сензорен екран

Тип сензорен екран	10 точка докосване PCAP & резистивен
Светлинна пропускливост	≥88%
Режим на въвеждане	Ръкопис или кондензаторна писалка
Комуникация с контролера	РДЖ45-СУБ

Параметри на мощността

Входно напрежение	DC 12V-36V - двоен вход (не е излишен)
Статична мощност	18W

Хардуерна конфигурация

ЦП	RTD2513
Ключова функция	АВТОМАТИЧНО / МЕНЮ / МОЩНОСТ / ЛЯВО / ДЯСНО

Размери

Външен	Ш 455,5 x В 328,2 x Д 60,8 мм
Изрязване	W 436 x B 287 мм

Цвят на корпуса: Черен		Цвят на корпуса: Сребрист	
ПКАП	Резистивен	ПКАП	Резистивен
ИПК4-191МФК-210	ИПК4-191МФК-220	ИПК4-191МФК-211	ИПК4-191МФК-221

РАЗМЕРИ И ИНТЕРФЕЙСИ

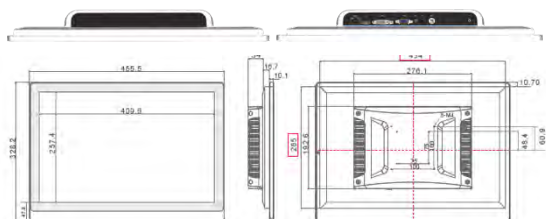

ВИДОВЕ ИНСТАЛАЦИЯ НА ПРОДУКТА

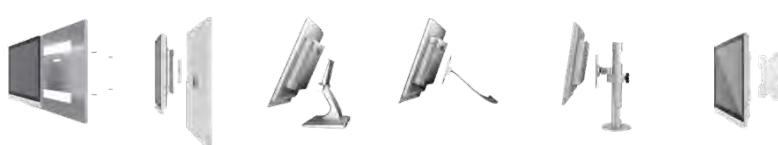

Вградени Инсталация	Монтаж на стена	Работния плот Инсталация	Лувър Инсталация	Конзолна инсталация	Инсталация тип стрела
---------------------	-----------------	--------------------------	------------------	---------------------	-----------------------

Индустриален монитор

IPC4-215MFC

Основната рамка се състои от напълно затворен дизайн без вентилатор, изработен от ултра-тънка 3-милиметрова алуминиева сплав. Индустиалните монитори IPC4 разполагат със самостоятелно разработена индустриална дисплейна задвижваща платка, която може да се похвали с ниска консумация на енергия. Този универсален дизайн намира приложение в различни области, включително индустриален контрол, военни технологии, комуникации, енергийни системи, мрежи и интелигентно терминално оборудване за самообслужване за целите на автоматизацията.

ФУНКЦИИ

3 мм ултра тънка рамка, идеална за вградени шкафове
 Напълно плосък панел, IP65 за защита от прах и вода
 Висококачествена алуминиева сплав за прецизност
 Вътрешен драйвер за дисплея с множество опции за докосване
 За високотелни условия, подходящи за промишлена употреба
 VGA, HDMI, DVI поддръжка, автоматично разпознаване на сигнали



СПЕЦИФИКАЦИИ НА ПРОДУКТА

Параметри на екрана

Размер LCD	21.5" TFT LCD
Резолюция	1920x1080г.
Ъгъл на видимост	89/89/89/89 (Л/Р/У/Д)
Цвят	16.7М
Яркост	300 cd/m2
Съотношение на контраста	1000:1

Интерфейс

ХДМИ	1 * HDMI, Поддръжка на HDMI вход за данни, 1080P
ВГА	1 * VGA, Аналогово предаване на сигнала
ДВИ	1 * DVI, цифрово предаване на сигнала
АУДИО	1 * Аудио I / O, Поддръжка на аудио вход и изход
Видео вход	PC-RGB: Формат до 1920 * 1080@60HZ Цвят 16bit / 24bit / 32bit

Сензорен екран

Тип сензорен екран	10 точка докосване PCAP & резистивен
Светлинна пропускливост	≥88%
Режим на въвеждане	Ръкопис или капацитивна писалка
Комуникация с контролера	РДЖ45-СУБ

Параметри на мощността

Входно напрежение	DC 12V-36V - двоен вход (не е излишен)
Статична мощност	18W

Размери

Външен	Ш 522.04 x В 338.5 x Д 62.6 мм
Изрязване	Ш 504.9 x В 304.2 мм

Хардуерна конфигурация

ЦП	RTD2513
Ключова функция	АВТОМАТИЧНО / МЕНЮ / МОЩНОСТ / ЛЯВО / ДЯСНО

Цвят на корпуса: Черен		Цвят на корпуса: Сребрист	
ПКАП	Резистивен	ПКАП	Резистивен
ИПК4-215МФК-210	ИПК4-215МФК-220	ИПК4-215МФК-211	ИПК4-215МФК-221

РАЗМЕРИ И ИНТЕРФЕЙСИ

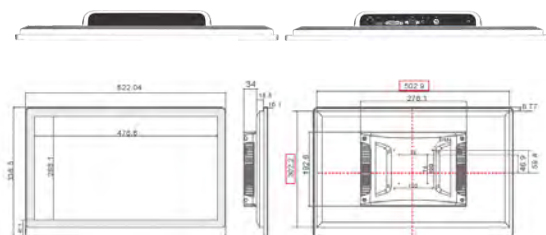

ВИДОВЕ ИНСТАЛАЦИЯ НА ПРОДУКТА

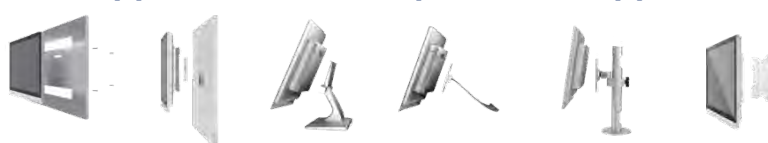

Вградени Инсталация	Монтаж на стена	Работния плот Инсталация	Лувър Инсталация	Конзолна инсталация	Инсталация тип стрела
---------------------	-----------------	--------------------------	------------------	---------------------	-----------------------